



ARISTON

Manuale d'uso
per l'utente

GENUS Premium

CALDAIA MURALE
A CONDENSAZIONE

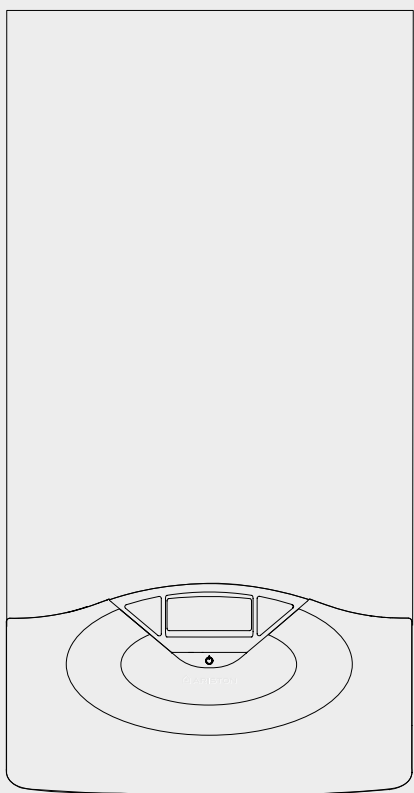

GENUS PREMIUM 24
GENUS PREMIUM 30
GENUS PREMIUM 35

Egregio Signore,
desideriamo ringraziarLa per aver preferito nel suo acquisto la caldaia di nostra produzione. Siamo certi di averLe fornito un prodotto tecnicamente valido. Questo libretto è stato preparato per informarLa, con avvertenze e consigli, sulla sua installazione, il suo uso corretto e la sua manutenzione per poterne apprezzare tutte le qualità.
Conservi con cura questo libretto per ogni ulteriore consultazione.
Il nostro servizio tecnico di zona rimane a Sua completa disposizione per tutte le necessità.

Il presente libretto insieme al manuale "Istruzioni tecniche per l'installazione e la manutenzione" costituisce parte integrante ed essenziale del prodotto. Entrambi vanno conservati con cura dall'utente e dovranno sempre accompagnare la caldaia anche in caso di sua cessione ad altro proprietario o utente e/o di trasferimento su altro impianto.

Leggere attentamente le istruzioni e le avvertenze contenute nel presente libretto e nel manuale di installazione e manutenzione in quanto forniscono importanti indicazioni riguardanti la sicurezza di installazione, d'uso e di manutenzione.

Questo apparecchio serve a produrre acqua calda per uso domestico. Deve essere allacciato ad un impianto di riscaldamento e ad una rete di distribuzione di acqua calda sanitaria compatibilmente alle sue prestazioni ed alla sua potenza.

È vietata l'utilizzazione per scopi diversi da quanto specificato. Il costruttore non è considerato responsabile per eventuali danni derivanti da usi impropri, erronei ed irragionevoli o da un mancato rispetto delle istruzioni riportate sul presente libretto.

Il tecnico installatore deve essere abilitato all'installazione degli apparecchi per il riscaldamento secondo la Legge n.46 del 05/03/1990 ed a fine lavoro deve rilasciare al committente la dichiarazione di conformità.

L'installazione, la manutenzione e qualsiasi altro intervento devono essere effettuate nel rispetto delle norme vigenti e delle indicazioni fornite dal costruttore.

In caso di guasto e/o cattivo funzionamento spegnere l'apparecchio, chiudere il rubinetto del gas e non tentare di ripararlo ma rivolgersi a personale qualificato.

Eventuali riparazioni, effettuate utilizzando esclusivamente ricambi originali, devono essere eseguite solamente da tecnici qualificati. Il mancato rispetto di quanto sopra può compromettere la sicurezza dell'apparecchio e fa decadere ogni responsabilità del costruttore.

Nel caso di lavori o manutenzioni di strutture poste nelle vicinanze dei condotti o dei dispositivi di scarico dei fumi e loro accessori, spegnere l'apparecchio e a lavori ultimati far verificare l'efficienza dei condotti o dei dispositivi da personale tecnico qualificato.

In caso di inutilizzo prolungato della caldaia è necessario:

- togliere l'alimentazione elettrica portando l'interruttore esterno in posizione "OFF";
- chiudere i rubinetti del gas, dell'impianto termico e dell'impianto sanitario;
- svuotare l'impianto termico e sanitario se c'è pericolo di gelo.

In caso di disattivazione definitiva della caldaia far eseguire le operazioni da personale tecnico qualificato.

Per la pulizia delle parti esterne spegnere la caldaia e portare l'interruttore esterno in posizione "OFF".

Non utilizzare o conservare sostanze facilmente infiammabili nel locale in cui è installata la caldaia.

Marchatura CE

Il marchio CE garantisce che l'apparecchio soddisfa i requisiti essenziali della direttiva apparecchi a gas 90/396/CEE, i requisiti essenziali della direttiva relativa alla compatibilità elettromagnetica 89/366/CEE ed inoltre soddisfa i requisiti essenziali della direttiva relativa al rendimento 92/42/CEE.

GARANZIA

Per beneficiare della garanzia è necessario contattare il Centro Assistenza MTS di zona entro 3 mesi dalla data di installazione della caldaia.

Verificato il buon funzionamento della caldaia, il Centro Assistenza MTS Le fornirà tutte le informazioni per il suo corretto utilizzo e procederà all'attivazione della Garanzia MTS consegnandole copia dell'apposita cartolina.

Per avere il numero di telefono del Centro Assistenza più vicino

può chiamare il Numero Unico 199.111.222.

Norme di sicurezza

Legenda simboli:

- ⚠ Il mancato rispetto dell'avvertenza comporta rischio di lesioni, in determinate circostanze anche mortali, per le persone
- ⚠ Il mancato rispetto dell'avvertenza comporta rischio di danneggiamenti, in determinate circostanze anche gravi, per oggetti, piante o animali

Non effettuare operazioni che implicano l'apertura dell'apparecchio.

- ⚠ Folgorazione per presenza di componenti sotto tensione. Lesioni personali per ustioni per presenza di componenti surriscaldati o per ferite per presenza di bordi e protuberanze taglienti.

Non effettuare operazioni che implicano la rimozione dell'apparecchio dalla sua installazione.

- ⚠⚠ Folgorazione per presenza di componenti sotto tensione. Allagamenti per perdita acqua dalle tubazioni scollegate. Esplosioni, incendi o intossicazioni per perdita gas dalle tubazioni scollegate.

Non danneggiare il cavo di alimentazione elettrica.

- ⚠ Folgorazione per presenza di fili scoperti sotto tensione.

Non lasciare oggetti sull'apparecchio.

- ⚠ Lesioni personali per la caduta dell'oggetto a seguito di vibrazioni. Danneggiamento dell'apparecchio o degli oggetti sottostanti per la caduta dell'oggetto a seguito di vibrazioni.

Non salire sull'apparecchio.

- ⚠ Lesioni personali per la caduta dell'apparecchio. Danneggiamento dell'apparecchio o degli oggetti sottostanti per la caduta dell'apparecchio a seguito del distacco dal fissaggio.

Non salire su sedie, sgabelli, scale o supporti instabili per effettuare la pulizia dell'apparecchio.

- ⚠ Lesioni personali per la caduta dall'alto o per cesoimento (scale doppie).
- #### Non effettuare operazioni di pulizia dell'apparecchio senza aver prima spento l'apparecchio, e portato l'interruttore esterno in posizione OFF.

- ⚠ Folgorazione per presenza di componenti sotto tensione.

Non utilizzare insetticidi, solventi o detersivi aggressivi per la pulizia dell'apparecchio.

- ⚠ Danneggiamento delle parti in materiale plastico o verniciate.

Non utilizzare l'apparecchio per scopi diversi da quello di un normale uso domestico.

- ⚠ Danneggiamento dell'apparecchio per sovraccarico di funzionamento.

Non fare utilizzare l'apparecchio da bambini o persone inesperte.

- ⚠ Danneggiamento degli oggetti indebitamente trattati.

Non fare utilizzare l'apparecchio da bambini o persone inesperte.

- ⚠ Danneggiamento dell'apparecchio per uso improprio.

Nel caso si avverta odore di bruciato o si veda del fumo fuoriuscire dall'apparecchio, togliere l'alimentazione elettrica, chiudere il rubinetto principale del gas, aprire le finestre ed avvisare il tecnico.

- ⚠ Lesioni personali per ustioni, inalazione fumi, intossicazione.

Nel caso si avverta forte odore di gas, chiudere il rubinetto principale del gas, aprire le finestre ed avvisare il tecnico.

- ⚠ Esplosioni, incendi o intossicazioni.



Funzione Auto

Consente alla caldaia di adattarsi alle condizioni ambientali interne ed esterne all'abitazione, selezionando la temperatura ottimale di produzione dell'acqua calda, garantendo un risparmio energetico che può arrivare oltre il 15%, nel caso di sostituzione di una vecchia caldaia ed efficienza riducendo notevolmente l'usura dei componenti.



Programmazione Oraria

La caldaia permette di gestire il clima secondo le proprie necessità, direttamente dal pannello di controllo; così si può pianificare e visualizzare comodamente i periodi di funzionamento durante la giornata.



Riempimento automatico

Consente il reintegro in automatico della pressione del circuito riscaldamento, in modo facile e sicuro, semplicemente premendo un tasto.



Info

Permette di accedere a tutte le informazioni relative al funzionamento e ai servizi della caldaia.

Pannello comandi

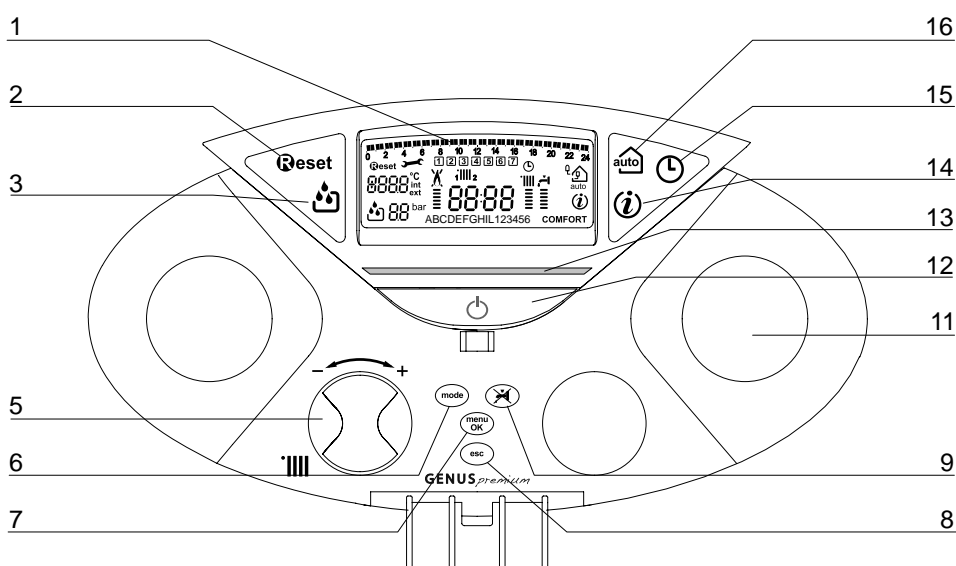

Legenda:

- | | |
|--------------------------------------------------------------------------------------------------------------------------------------------------------------------------------------------------------------------------------------------------------------------------------------------------------------------------------------------------------------------------------------------------------------------------------------------------------------------------------------------------------------------------|----------------------------------------------------------------------------------------------------------------------------------------------------------------------------------------------------------------|
| <ul style="list-style-type: none"> 1. Display 2. Tasto RESET 3. Tasto FILLING - RIEMPIMENTO SEMIAUTOMATICO 5. Manopola regolazione temperatura riscaldamento / "encoder" programmazione 6. Tasto MODE (Selezione modalità di funzionamento caldaia) 7. Tasto MENU/OK (Programmazione) 8. Tasto Esc 9. Tasto COMFORT 10. Manopola regolazione temperatura sanitario 11. Predisposizione orologio programmatore (optional) | <ul style="list-style-type: none"> 12. Tasto ON/OFF 13. Led presenza fiamma 14. Tasto INFO 15. Tasto OROLOGIO 16. Tasto AUTO (Attivazione Termoregolazione) |
|--------------------------------------------------------------------------------------------------------------------------------------------------------------------------------------------------------------------------------------------------------------------------------------------------------------------------------------------------------------------------------------------------------------------------------------------------------------------------------------------------------------------------|----------------------------------------------------------------------------------------------------------------------------------------------------------------------------------------------------------------|

Display

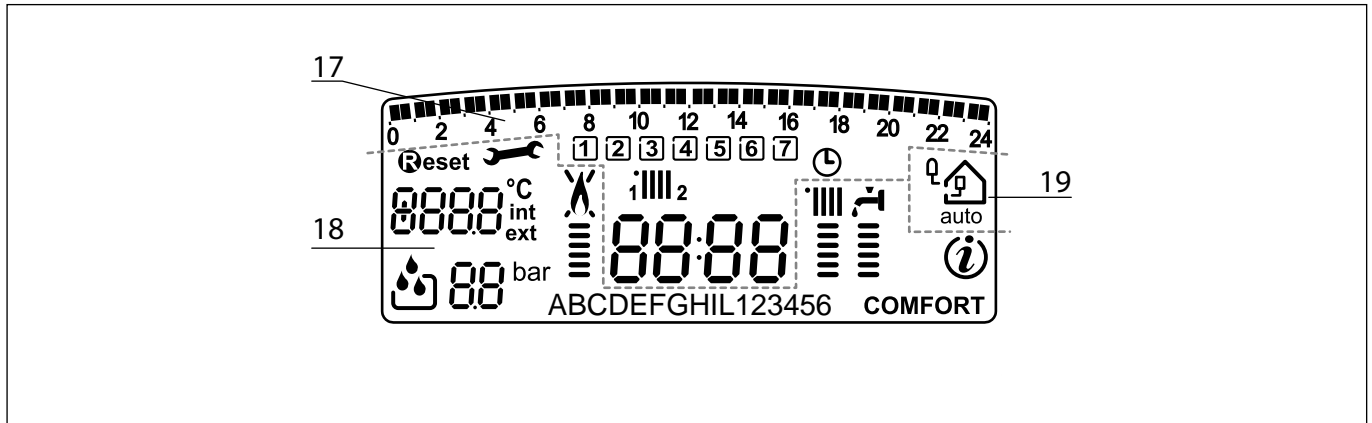

Legenda:

17. Programmazione oraria settimanale

- Programmazione oraria

- Giorno settimana (lun...dom)

- Indicazione zona relativa alla visualizzazione/settaggio della programmazione oraria (zona 1 o zona 2) per il riscaldamento

- Data e ora

- Programmazione oraria attivata

18. Funzionamento e diagnostica

- Cifre per indicazione:
 - stato caldaia e temperature relative
 - Settaggio menu
 - Segnalazione codici d'errore
 - Temperatura ambiente (se collegata ad una periferica BUS)
 - Temperatura esterna (se collegata ad una sonda esterna)

- Richiesta pressione tasto Reset (caldaia in blocco)

- Richiesto intervento assistenza tecnica

- Richiesta riempimento impianto - premere tasto FILLING

- Idrometro digitale

- Segnalazione presenza fiamma con indicazione potenza utilizzata o blocco funzionamento

- Funzionamento in riscaldamento con indicazione livello di temperatura impostata

- Funzionamento in sanitario con indicazione livello di temperatura impostata

- Testo scorrevole

- COMFORT** Funzione Comfort attivata

- Menu Info

19. Controllo ambiente e gestione periferiche

- Funzione AUTO attivata (Termoregolazione attiva) con indicazione di eventuali sonde interne (bus) o esterne

ATTENZIONE

L'installazione, la prima accensione, le regolazioni di manutenzione devono essere effettuate, secondo le istruzioni, esclusivamente da personale qualificato. Un'errata installazione può causare danni a persone, animali o cose, nei confronti dei quali il costruttore non è considerato responsabile.

Predisposizione al funzionamento

Se la caldaia è installata all'interno dell'appartamento verificare che siano rispettate le disposizioni relative all'entrata dell'aria e della ventilazione del locale (secondo le leggi vigenti).

Controllare periodicamente la pressione dell'acqua sul display e verificare, in condizione di impianto freddo, che questa abbia un valore tra 0,6 e 1,5 bar. Se la pressione è al di sotto del valore minimo il display segnalerà la richiesta di riempimento.

Provvedere al reintegro premendo il tasto Filling (vedi pag. 7).

Se il calo di pressione è molto frequente è probabile che ci sia una perdita d'acqua nell'impianto. In questo caso è necessario l'intervento dell'idraulico.

Procedura di accensione

Premere il tasto ON/OFF (12) il display si illumina:

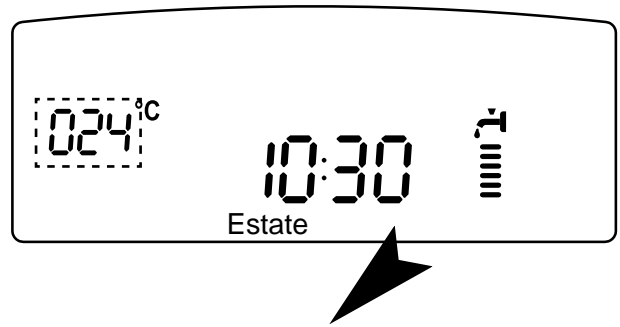

La modalità di funzionamento verrà visualizzata dalle tre cifre evidenziate nel disegno sopra riportato:

- la prima cifra indica la modalità di funzionamento:
- 0 XX - Stand-by, nessuna richiesta, il testo sul display indica la modalità di funzionamento selezionata "Estate" o "Inverno"
 - C XX - "Riscaldamento" = Richiesta riscaldamento
 - c XX - "Post Circ Risc" = Post-circolazione riscaldamento
 - d XX - "Sanitario" = richiesta acqua calda sanitaria
 - h XX - "Post Circ San" = Post-circolazione dopo prelievo sanitario
 - F XX - "Antigelo Pompa" = antigelo circolatore attivo
 - "Antigelo bruciat" = antigelo bruciatore attivo

- la seconda e terza cifra indicano:
- in assenza di richiesta la temperatura di mandata
 - in modalità riscaldamento la temperatura di mandata
 - in modalità sanitario la temperatura acqua calda sanitaria
 - in modalità antigelo la temperatura di mandata.

Selezione modalità di funzionamento

La scelta della modalità di funzionamento viene effettuata tramite il tasto Mode (6):

Modalità di funzionamento	Display
inverno - riscaldamento + produzione acqua calda ad uso sanitario	
estate - solo produzione acqua calda ad uso sanitario	

L'accensione del bruciatore viene segnalato sul display dal simbolo  e trattini sotto indicano la potenza utilizzata.

Regolazione riscaldamento

Con il tasto MODE selezionare il funzionamento in inverno. È possibile regolare la temperatura dell'acqua di riscaldamento agendo sulla manopola "5" si ottiene una temperatura variabile da circa 20°C a circa 45°C (basse temp.) o 35°C a circa 82°C (alte temp.)

Il valore prescelto viene visualizzato sul display lampeggiante.

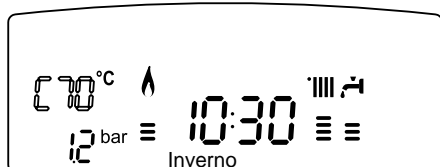

Regolazione temperatura sanitario

Con il tasto MODE selezionare il funzionamento in estate.

È possibile regolare la temperatura dell'acqua sanitaria agendo sulla manopola "10" si ottiene una temperatura variabile da circa 36°C a circa 60°C.

Il valore prescelto viene visualizzato sul display lampeggiante.

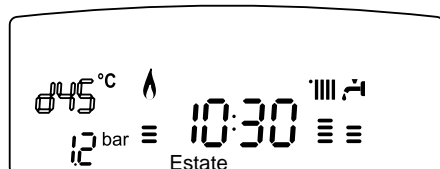

Funzione COMFORT

L'apparecchio consente di massimizzare il comfort nell'erogazione di acqua sanitaria tramite la funzione "COMFORT", che mantiene caldo lo scambiatore secondario durante i periodi di inattività.

Tale funzione può essere attivata premendo il tasto COMFORT.

Quando la funzione è attiva sul display si illumina la scritta COMFORT.

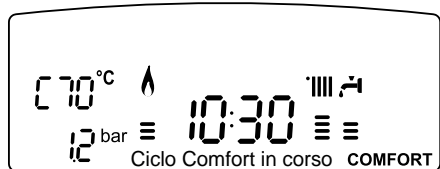

Interruzione riscaldamento

Per interrompere il riscaldamento premere il tasto MODE, dal display compare il simbolo . La caldaia rimarrà in funzionamento estivo per la solarichiesta di acqua calda ad uso sanitario, indicando la temperatura impostata.

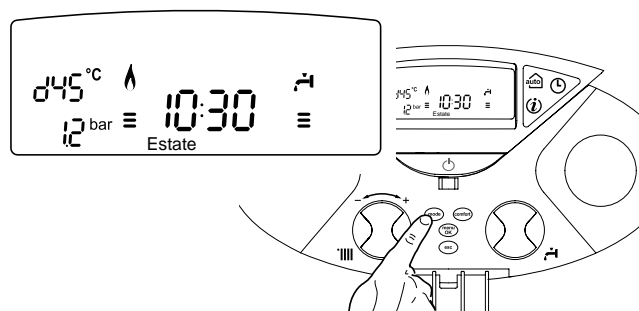

Procedura di spegnimento

Per spegnere la caldaia premere il tasto ON/OFF.

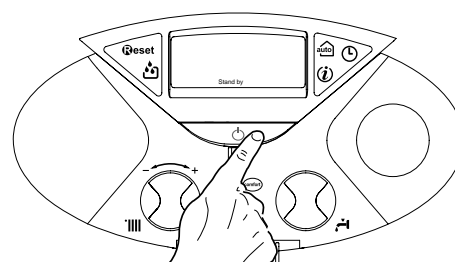

Perspegnere completamente la caldaia portare l'interruttore elettrico esterno in posizione OFF.

Chiudere il rubinetto del gas.



Condizioni di arresto dell'apparecchio

La caldaia è protetta da malfunzionamento tramite controlli interni da parte della scheda elettronica, che opera se necessario un blocco di sicurezza. In caso di blocco viene visualizzato sul display del pannello comandi un codice che si riferisce al tipo di arresto ed alla causa che lo ha generato. Si possono verificare due tipi di arresto.

Arresto di sicurezza

Questo tipo di errore è di tipo "volatile", ciò significa che viene automaticamente rimosso al cessare della causa che lo aveva provocato, sul display lampeggia Err ed il codice dell'errore (es. **ERR / 111**) ed appare il simbolo . Non appena la causa dell'arresto scompare, la caldaia riparte e riprende il suo normale funzionamento. Se la caldaia segnalerà ancora l'arresto di sicurezza, spegnere la caldaia. Portare l'interruttore elettrico esterno in posizione OFF, chiudere il rubinetto del gas e contattare un tecnico qualificato.

Arresto di sicurezza per pressione insufficiente acqua

In caso di insufficiente pressione dell'acqua nel circuito riscaldamento la caldaia segnala un arresto di sicurezza. Sul display appare il codice **1 11** (es. **ERR / 111**) e compare il simbolo . E' possibile ripristinare il sistema reintegrando l'acqua premendo il tasto FILLING  di riempimento.



La caldaia provvederà automaticamente al reintegro, riportando il valore della pressione al livello normale.

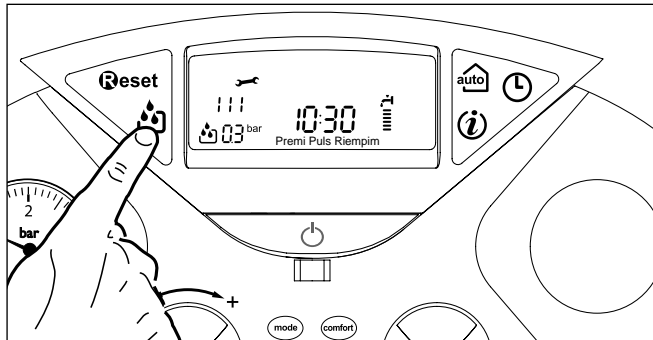

Se un tentativo di reintegro non dovesse risultare sufficiente è possibile premere nuovamente il pulsante di reintegro fino ad un massimo di 5 volte in 50 minuti dopo di che la caldaia si ferma. In questo caso, o se la richiesta di reintegro dovesse essere frequente, spegnere la caldaia, portare l'interruttore elettrico esterno in posizione OFF, chiudere il rubinetto del gas e contattare un tecnico qualificato per verificare la presenza di eventuali perdite di acqua.

Blocco di funzionamento

Questo tipo di errore è di tipo "non volatile", ciò significa che non viene automaticamente rimosso. Sul display lampeggia Err ed il codice dell'errore (es. **ERR / 501**). Compare inoltre la scritta **Reset** ed il simbolo . In questo caso la caldaia non riparte automaticamente e potrà essere sbloccata solo tramite la pressione del tasto **Reset**. Dopo alcuni tentativi di sblocco, se il problema si ripete è necessario far intervenire un tecnico qualificato.



IMPORTANTE

SE IL BLOCCO SI RIPETE CON FREQUENZA, SI CONSIGLIA L'INTERVENTO DEL CENTRO DI ASSISTENZA TECNICA AUTORIZZATO. PER MOTIVI DI SICUREZZA, LA CALDAIA CONSENTIRÀ COMUNQUE UN NUMERO MASSIMO DI 5 RIAMI IN 15 MINUTI (PRESSIONI DEL TASTO **Reset**).

NEL CASO IN CUI IL BLOCCO SIA SPORADICO O ISOLATO NON COSTITUISCE UN PROBLEMA.

Tabella Errori per Blocco di Funzionamento

display	descrizione "Testo su display"
1 01	Sovratemperatura "Sovratemperatura"
5 01	Mancanza fiamma "Mancanza Fiamma"
1 03	Circolazione Insufficiente "Circolaz. Insuff"
1 04	
1 05	
1 06	
1 07	
1 11	Circolazione Insufficiente (richiesto reintegro) "Premi Puls Riempim"
3 05	Errore scheda "Errore scheda"
3 06	Errore scheda "Errore scheda"
3 07	Errore scheda "Errore scheda"



ATTENZIONE!

In caso di malfunzionamento o di interventi ripetuti spegnere la caldaia, togliere l'alimentazione elettrica portando l'interruttore esterno in posizione OFF, chiudere il rubinetto del gas e contattare il Servizio Assistenza o un tecnico qualificato per rimediare al difetto di evacuazione dei fumi verificando la causa del malfunzionamento.

Sicurezza antigelo

La caldaia è dotata di una protezione antigelo che provvede al controllo della temperatura di mandata della caldaia: se tale temperatura scende sotto i 8°C si attiva la pompa (circolazione nell'impianto di riscaldamento) per 2 minuti. Dopo i due minuti di circolazione la scheda elettronica verifica quanto segue:

- a- se la temperatura di mandata è > di 8°C la pompa si ferma;
- b- se la temperatura di mandata è > di 4°C e < di 8°C la pompa si attiva per altri 2 minuti;
- c- se la temperatura di mandata è < di 4°C si accende il bruciatore (in riscaldamento alla minima potenza) fino al raggiungimento dei 33°C. Raggiunta la temperatura il bruciatore si spegne ed il circolatore continua a funzionare per altri due minuti.

La protezione antigelo è attiva solo con la caldaia perfettamente funzionante:

- la pressione dell'installazione è sufficiente;
- la caldaia è alimentata elettricamente;
- il gas viene erogato.

Accesso ai Menu di Impostazione e Regolazione

Attraverso il tasto di programmazione Menu/Ok si ha accesso ad una serie di menu che consentono di adattare il funzionamento della caldaia all'impianto ed alle esigenze dell'utente.

I menu disponibili sono i seguenti:

menu 0 = Ora - Data - Lingua

menu 1 = Programmazione oraria

menu 4 = Zona 1 (sottomenu 0 - parametri 0, 1 & 2)

menu 5 = Zona 2 (sottomenu 0 - parametri 0, 1 & 2)

menu Info - accessibile dal tasto Info

I parametri relativi ai menu accessibili sono riportati nelle pagine seguenti. L'accesso e la modifica dei vari parametri viene effettuata attraverso il tasto MENU/OK, il tasto MODE, il tasto OROLOGIO e l'encoder (vedi fig. sotto riportata). Sul display verrà visualizzata la descrizione dei menu e dei singoli parametri. Visualizzazione su display

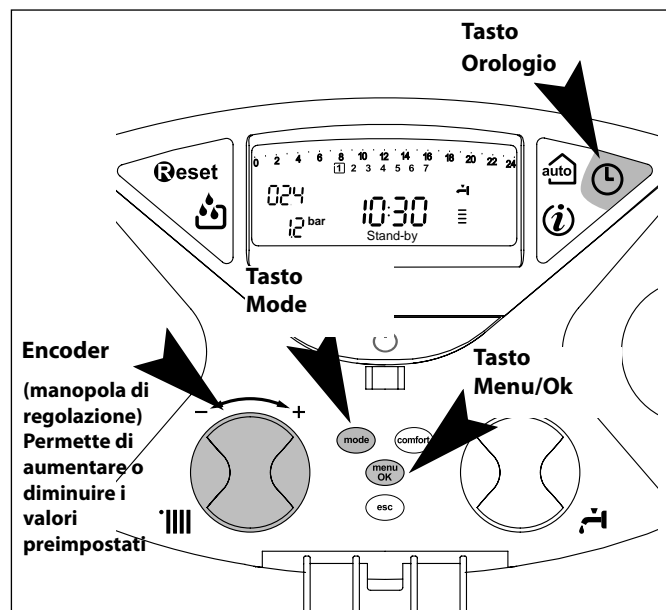

Testo scorrevole

MENU 0

menu	sotto-menu	descrizione "Testo su Display"		
0	IMPOSTAZIONE ORA, DATA, LINGUA			
0	0	Selezione Lingua Display "Lingua"	english italiano francais	
0	1	Impostazione data e ora "Data a Ora"	ora	"imposta ora e premi MODE"
			minuti	"impostaminutie premi MODE"
			anno	"imposta anno e premi MODE"
			mese	"imposta mese e premi MODE"
			giorno	"impostagiorno e premi MODE"
		giorno della settimana (lunedì domenica)	"imposta giorno della settimana, premi OK"	
0	2	Aggiornamento automatico ora legale "Impostazione ora legale"	Automatico Manuale	

Impostazione lingua per display

L'impostazione della lingua viene effettuata dal menu 0-sottomenu 0, procedere come segue:

- premere il tasto MENU/OK, sul display lampeggia 000;
- premere nuovamente il tasto MENU/OK, sul display lampeggia 000;
- premere nuovamente il tasto MENU/OK per accedere al sotto-menu;
- ruotando l'encoder sul display appariranno le lingue disponibili. Selezionata la lingua premere il tasto MENU/OK per memorizzare la modifica.
- premere il tasto Esc per uscire dal menu.

Impostazione data e ora

L'impostazione della data e dell'ora viene effettuata dal menu 0-sottomenu 1, procedere come segue:

- premere il tasto MENU/OK, sul display lampeggia 000;
- premere nuovamente il tasto MENU/OK, sul display lampeggia 000;
- ruotare l'encoder per selezionare il sotto-menu 010;
- premere nuovamente il tasto MENU/OK per accedere al sotto-menu;
- iniziano a lampeggiare in sequenza ora, minuti, etc (vedi tabella sopra riportata)
- ruotare l'encoder per selezionare il valore e premere il tasto MODE per confermare ogni inserimento;
- dopo l'inserimento dell'ultimo dato richiesto (giorno della settimana), premere il tasto MENU/OK per memorizzare i dati inseriti;
- premere il tasto Esc per uscire dal menu.

Aggiornamento automatico ora legale

L'impostazione della lingua viene effettuata dal menu 0-sottomenu 2, procedere come segue:

- premere il tasto MENU/OK, sul display lampeggia 000;
- premere nuovamente il tasto MENU/OK, sul display lampeggia 000;
- ruotare l'encoder per selezionare il sotto-menu 020;
- premere nuovamente il tasto MENU/OK per accedere al sotto-menu; ruotare l'encoder per selezionare "Automatico" o "Manuale"
- premere il tasto MENU/OK per memorizzare la modifica.
- premere il tasto Esc per uscire dal menu.

MENU 1

PROGRAMMAZIONE ORARIA

La caldaia permette di impostare la programmazione settimanale per adeguare perfettamente il suo funzionamento alle vostre esigenze e al vostro stile di vita.

Per accedere al menù 1 procedere come segue:

- premere il tasto MENU/OK, sul display lampeggia 000.
- ruotare l'encoder per scorrere l'elenco dei menu e selezionare 100,
- premere il tasto MENU/OK per accedere al menu
- ruotare l'encoder per scorrere i parametri impostabili all'interno del menù 1, i vari parametri vengono indicati dal testo sul display (vedi tabella sotto riportata).

Per la modifica o la programmazione dei parametri leggere quanto riportato nelle pagine seguenti.

menu	parametri	descrizione "Testo su Display"	
1	PROGRAMMAZIONE ORARIA		
1	0	Funzione Party - vedi pag. 14 "Periodo Party"	da 15 minuti a 6 ore
1	0	Disattivazione Temporanea riscaldamento - vedi pag. 14 "Temp. Ridotta"	da 15 minuti a 6 ore
1	0	Funzione Holiday - vedi pag. 14 "Periodo Vacanze"	da 0 giorni a 3 mesi
1	0	Selezione programmazione da visualizzare su display - vedi pag. 11 "Visualizza impostazione zone"	zona 1 zona 2 nessuna zona
1	0	Selezione zona da programmare "Seleziona zona da programmare"	zona 1 zona 2
1	0	Programmazione preimpostata (vedi parag. seguente) "Programmi pre impostati"	prog. preimpostato 1 prog. preimpostato 2 prog. preimpostato 3
1	0	Programmazione personale o preimpostata a tutti i giorni della settimana "lunedì - domenica"	
1	0	Programmazione personale o preimpostata ai giorni feriali "lunedì - venerdì"	
1	0	Programmazione personale o preimpostata ai giorni festivi "sabato - domenica"	
1	0	Programmazione personale o preimpostata giornaliera "lunedì"	
1	0	Programmazione personale o preimpostata giornaliera "martedì"	
1	0	Programmazione personale o preimpostata giornaliera "mercoledì"	
1	0	Programmazione personale o preimpostata giornaliera "giovedì"	
1	0	Programmazione personale o preimpostata giornaliera "venerdì"	
1	0	Programmazione personale o preimpostata giornaliera "sabato"	
1	0	Programmazione personale o preimpostata giornaliera "domenica"	
1	0	Copia programmazione giorno su giorno - vedi pag. 14 "Copia giorno su giorno"	

PROGRAMMAZIONE SETTIMANALE

La caldaia viene fornita con tre programmi di funzionamento già impostati (menu 1 - parametro "programmi pre impostati").

Programma preimpostato 1
da lunedì a domenica

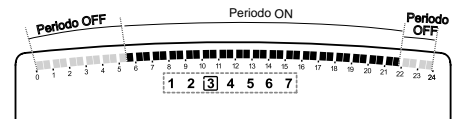

I FASCIA ORARIA	
da 00.00 a 05.30	Periodo OFF
II FASCIA ORARIA	
da 05.30 a 22.00	Periodo ON
III FASCIA ORARIA	
da 22.00 a 23.59	Periodo OFF

Programma preimpostato 2
da lunedì a domenica

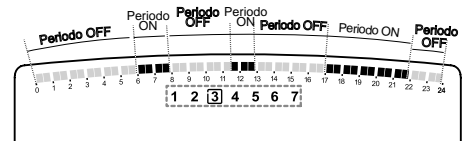

I FASCIA ORARIA	
da 00.00 a 06.00	Periodo OFF
II FASCIA ORARIA	
da 06.00 a 08.00	Periodo ON
III FASCIA ORARIA	
da 08.00 a 11.30	Periodo OFF
IV FASCIA ORARIA	
da 11.30 a 13.00	Periodo ON
V FASCIA ORARIA	
da 13.00 a 17.00	Periodo OFF
VI FASCIA ORARIA	
da 17.00 a 22.00	Periodo ON
VII FASCIA ORARIA	
da 22.00 a 23.59	Periodo OFF

Programma preimpostato 3
da lunedì a domenica

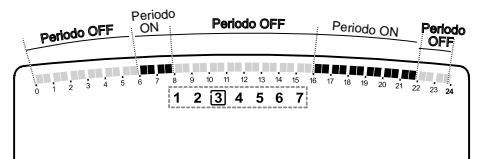

I FASCIA ORARIA	
da 00.00 a 06.00	Periodo OFF
II FASCIA ORARIA	
da 06.00 a 08.00	Periodo ON
III FASCIA ORARIA	
da 08.00 a 16.00	Periodo OFF
IV FASCIA ORARIA	
da 16.00 a 22.00	Periodo ON
V FASCIA ORARIA	
da 22.00 a 23.59	Periodo OFF

Abilitazione di uno dei programmi preimpostati

Per rendere attiva una delle programmazioni settimanali preimpostate procedere come segue:

- premere il tasto MENU/OK, lampeggia la cifra del menu 000
- ruotare l'encoder fino a selezionare il menu 100
- premere il tasto MENU/OK per accedere ai parametri
- ruotare l'encoder in senso orario fino a visualizzare sul display "Seleziona Zona da Programmare"
- premere il tasto MENU/OK per accedere alla scelta della zona riscaldamento
- ruotare l'encoder e selezionare "Zona 1" o "Zona 2" (se presente)
- premere il tasto MENU/OK per confermare la zona selezionata
- ruotare l'encoder fino a selezionare "Programmi pre impostati"
- premere il tasto MENU/OK per accedere ai programmi preimpostati
- ruotare l'encoder per selezionare tra i 3 programmi inseriti (es: Prog Preimpost 2)
- premere il tasto MENU/OK per confermare la scelta
- premere il tasto Esc per uscire dal menu.

Visualizzazione su display della programmazione impostata.

Per visualizzare sul display il programma selezionato accedere nuovamente al menu 1, come sopra indicato, e ruotare l'encoder fino a visualizzare "Visualizza impostazione zone"

Premere il tasto MENU/OK per accedere alla scelta del programma orario da visualizzare. Ruotando l'encoder si seleziona la zona di riscaldamento interessata (es.: "Zona 1").

Premendo ancora il tasto MENU/OK si conferma la scelta e la programmazione verrà visualizzata sul display.

Per rendere attiva la programmazione, dopo essere usciti dal menu, premere il tasto OROLOGIO sul display compare il simbolo ☉.

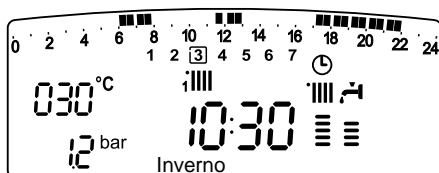

Modifica programma preimpostato.

Per adattare la programmazione oraria alle proprie esigenze è possibile modificare il programma preimpostato.

Accedere al menu 1, come indicato nella pagina precedente, e ruotare l'encoder fino a visualizzare i giorni o il giorno per i quali si intendono modificare il programma preimpostato.

Esempio: "sabato -> domenica" da modificare come sotto indicato

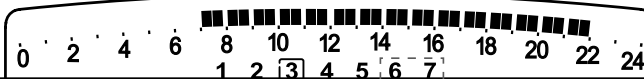
	
I FASCIA ORARIA	
da 00.00 a 07.00	Periodo OFF
II FASCIA ORARIA	
da 07.00 a 22.00	Periodo ON
III FASCIA ORARIA	
da 22.00 a 23.59	Periodo OFF

Premere il tasto MENU/OK per entrare in modalità modifica.

Sul display compare la scritta "Muovi Cursore", ruotando l'encoder posizionarsi con il cursore sul periodo di tempo da modificare - il cursore lampeggia e sull'orologio viene indicata l'ora selezionata a step di 15 minuti.



Premere il tasto MODE fino a far comparire la scritta "Periodo Off" per programmare un ulteriore periodo di riscaldamento non attivo (Es. "Periodo OFF" per togliere un ora di periodo ON dalle 06,00 alle 07,00)

Ruotando l'encoder si porta il cursore fino all'orario interessato.

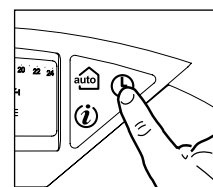

Oltre che modificare la fascia oraria rappresentata sul display, l'orologio indica l'ora selezionata con step di 15 minuti.

Ultimata la modifica del periodo prescelto premere il tasto MODE e selezionare "Periodo On" per programmare un ulteriore periodo di accensione, nel ns. esempio un periodo unico dalle 07.00 alle 22.00.

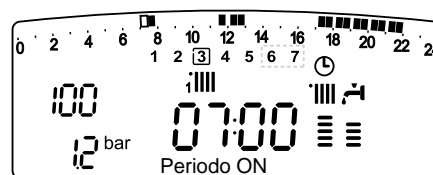

Ruotando l'encoder spostare il cursore fino all'ora interessata (ns. esempio ore 22.00). Il cursore muovendosi renderà visibile tutto il periodo ON.



Dopo aver effettuato tutte le modifiche premere il tasto MENU/OK per confermare la modifica della programmazione oraria.

Premere poi il tasto Esc per tornare alla normale visualizzazione.

Per rendere attiva la programmazione, dopo essere usciti dal menu, premere il tasto OROLOGIO sul display compare il simbolo ☉.

Selezionando "Periodo OFF" o "Periodo ON" si possono inserire altri periodi per adattare la programmazione alle proprie esigenze, anche giornalieri.

Si può modificare la programmazione giornaliera selezionando, all'interno del menu 1, il giorno interessato ed inserendo nuovi Periodi OFF e Periodi ON come sopra descritto.

Applicare una modifica ad altri giorni della settimana.

Se si desidera modificare la programmazione di un altro giorno della settimana (es. venerdì) con lo stesso già impostato ad un altro o più giorni (es. precedente sabato -> domenica) è sufficiente copiare la programmazione dal giorno prescelto all'altro giorno interessato.

Accedere al menu 1 come indicato nel paragrafo precedente e ruotare l'encoder fino a far apparire sul display "Copia giorno su giorno"

Applicare una modifica ad altri giorni della settimana.

Se si desidera modificare la programmazione di un altro giorno della settimana (es. venerdì) con lo stesso già impostato ad un altro o più giorni (es. precedente sabato -> domenica) è sufficiente copiare la programmazione dal giorno prescelto all'altro giorno interessato.

Accedere al menu 1 come indicato nel paragrafo precedente e ruotare l'encoder fino a far apparire sul display 117 "Copia giorno su giorno"

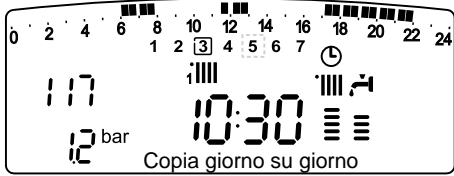

Premere il tasto MENU/OK per attivare la modifica, sul display appare "Selezionare giorno da copiare".

Ruotare l'encoder fino al giorno da copiare, es. sabato e sul display appare la programmazione prevista per il sabato.

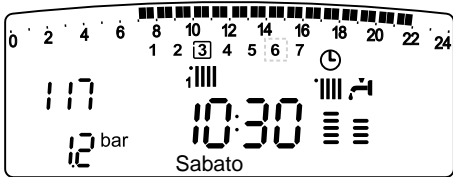

Premere il tasto MENU/OK, sul display appare "Selezionare giorno su cui copiare".

Ruotare l'encoder fino a far apparire sul display il giorno scelto, es.



"venerdì".

Premere il tasto MENU/OK per confermare la modifica.

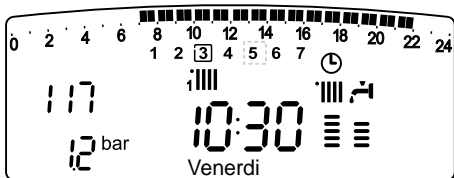

Premere Esc fino a ritornare alla normale visualizzazione.

Funzione Party

La funzione Party permette di impostare il funzionamento in riscaldamento, per un periodo minimo di 15 minuti fino a un massimo di 6 ore, annullando temporaneamente la programmazione giornaliera impostata (vedi parag. PROGRAMMAZIONE ORARIA).

Per attivare la funzione procedere come segue:

- premere il tasto MENU/OK, lampeggia la cifra del menu 000
- ruotare l'encoder fino a selezionare il menu 100
- "Programmazione oraria"
- premere il tasto MENU/OK, per accedere ai parametri;
- ruotare l'encoder in senso orario fino a visualizzare sul display "Periodo Party",
- premere il tasto MENU/OK,
- ruotare l'encoder per selezionare il periodo da impostare, l'orario viene visualizzato sul display dall'orologio,
- premere il tasto MENU/OK per confermare ed attivare la funzione,
- sul display appare l'indicazione "Periodo Party fino alle ore XX"
- premere il tasto Esc per uscire dal menu.



Funzione TEMPERATURA RIDOTTA

La funzione Temperatura Ridotta permette di escludere momentaneamente il funzionamento in riscaldamento, per un periodo minimo di 15 minuti fino a un massimo di 6 ore, annullando temporaneamente la programmazione giornaliera impostata (vedi parag. PROGRAMMAZIONE ORARIA).

Per attivare la funzione procedere come segue:

- premere il tasto MENU/OK, lampeggia la cifra del menu 000
- ruotare l'encoder fino a selezionare il menu 100
- "Programmazione oraria"
- premere il tasto MENU/OK, per accedere ai parametri;
- ruotare l'encoder in senso orario fino a visualizzare sul display "Temp Ridotta",
- premere il tasto MENU/OK,
- ruotare l'encoder per selezionare il periodo da impostare, l'orario viene visualizzato sul display dall'orologio,
- premere il tasto MENU/OK per confermare ed attivare la funzione,
- sul display appare l'indicazione "Temp Ridotta fino alle ore XX"
- premere il tasto Esc per uscire dal menu.

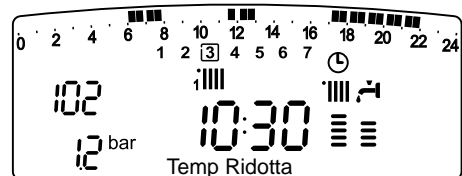

Funzione HOLIDAY

La funzione permette di sospendere il funzionamento in riscaldamento della caldaia per un periodo minimo di 1 giorno fino a 99 giorni.

Il programma settimanale impostato si riattiva automaticamente al termine del periodo impostato.

La funzione Holiday esclude anche il riscaldamento dell'accumulo.

Per attivare la funzione procedere come segue:

- premere il tasto MENU/OK, lampeggia la cifra del menu 000
- ruotare l'encoder fino a selezionare il menu 100
- "Programmazione oraria"
- premere il tasto MENU/OK, per accedere ai parametri;
- ruotare l'encoder in senso orario fino a visualizzare sul display "Funzione Holiday",
- premere il tasto MENU/OK,
- ruotare l'encoder per selezionare il periodo da impostare, l'orario viene visualizzato sul display dall'orologio,
- premere il tasto MENU/OK per confermare ed attivare la funzione,
- sul display appare l'indicazione "Funzione Holiday XX"
- premere il tasto Esc per uscire dal menu.



MENU 4 - MENU 5
PARAMETRI ZONA 1 e 2

menu	sotto-menu	parametri	descrizione "Testo su Display"	range	settaggio di fabbrica	Note
4	PARAMETRI ZONA 1					
4	0	IMPOSTAZIONE ZONA 1				
4	0	0	Impostazione Temperatura Giorno Zona 1 "T Giorno"	da 10 a 30 (°C)	19	Attivi solo con dispositivo modulante collegato (optional)
4	0	1	Impostazione Temperatura Notte Zona 1 "T Notte"	da 10 a 30 (°C)	16	
4	0	2	Impostazione Temperatura fissa riscaldamento "T Fissa Risc"	da 20 a 82 (°C)	70	Attivo solo con termoregolazione a temperatura fissa
5	PARAMETRI ZONA 2					
5	0	IMPOSTAZIONE ZONA 2				
5	0	0	Impostazione Temperatura Giorno Zona 2 "T Giorno"	da 10 a 30 (°C)	19	Attivi solo con dispositivo modulante collegato (optional)
5	0	1	Impostazione Temperatura Notte Zona 2 "T Notte"	da 10 a 30 (°C)	16	
5	0	2	Impostazione Temperatura fissa riscaldamento "T Fissa Risc"	da 20 a 82 (°C)	70	Attivo solo con termoregolazione a temperatura fissa

Impostazione Temperatura giorno e notte delle zone riscaldamento

In caso di collegamento della caldaia Genus con dispositivo modulante è possibile stabilire le temperature ambiente desiderate per il giorno e per la notte, in base alla programmazione oraria inserita.

In modalità riscaldamento l'attivazione ed il funzionamento della caldaia sono finalizzati al raggiungimento ed al mantenimento delle temperature impostate.

Impostazione della Temperatura Giorno

"Zona 1 T Giorno"

Per impostare la temperatura ambiente giorno, procedere come segue:

- premere il tasto MENU/OK, lampeggia la cifra del menu 000
- ruotare l'encoder fino a selezionare il menu 400 - "Parametri Zona 1"
- premere il tasto MENU/OK per accedere ai sotto-menu, lampeggia 400 - "Impost Temperature"
- premere il tasto MENU/OK per accedere ai parametri, lampeggia 400 - "T Giorno"
- premere il tasto MENU/OK per modificare il parametro;
- ruotare l'encoder per selezionare il nuovo valore;
- premere il tasto MENU/OK per memorizzare la modifica;
- premere il tasto Esc per uscire dal menu.

Per impostare la Temperatura Giorno della Zona 2 (se presente) procedere come sopra indicato selezionando il menu 5.

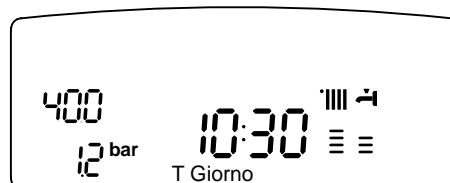

Impostazione della temperatura Notte

"Zona 1 T Notte"

Per impostare la temperatura ambiente notte, procedere come segue:

- premere il tasto MENU/OK, lampeggia la cifra del menu 000
- ruotare l'encoder fino a selezionare il menu 400 - "Parametri Zona 1"
- premere il tasto MENU/OK per accedere ai sotto-menu, lampeggia 400 - "Impost Temperature"
- premere il tasto MENU/OK per accedere ai parametri, lampeggia 400
- ruotare l'encoder fino a selezionare il parametro 401 - "T Notte"
- premere il tasto MENU/OK per modificare il parametro;
- ruotare l'encoder per selezionare il nuovo valore;
- premere il tasto MENU/OK per memorizzare la modifica;
- premere il tasto Esc per uscire dal menu.

Per impostare la Temperatura Notte della Zona 2 (se presente) procedere come sopra indicato selezionando il menu 5.

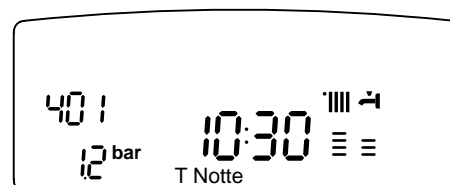

Impostazione della Temperatura Fissa di Mandata sulle zone di riscaldamento

Il parametro viene utilizzato per modificare la temperatura di mandata del riscaldamento se viene attivata la Termoregolazione a temperatura fissa.

E' possibile regolare la temperatura sulla Zona 1 e la Zona 2 (se presente).

Per modificare la temperatura fissa dall'installatore procedere come segue:

- premere il tasto MENU/OK, lampeggia la cifra del menu 000
- ruotare l'encoder fino a selezionare il menu 400
- "Parametri Zona 1"
- premere il tasto MENU/OK per accedere ai sotto-menu, lampeggia 400 - "Impost Temperature"
- premere il tasto MENU/OK per accedere ai parametri, lampeggia 400
- ruotare l'encoder fino a selezionare il parametro 402
- "T Fissa Risc"
- premere il tasto MENU/OK per accedere al parametro;
- ruotare l'encoder per selezionare il nuovo valore del parametro;
- premere il tasto MENU/OK per memorizzare la modifica;
- premere il tasto Esc per uscire dal menu.

Per impostare la Temperatura Fissa Riscaldamento della Zona 2 (se presente) procedere come sopra indicato selezionando il menu 5.



Tasto INFO

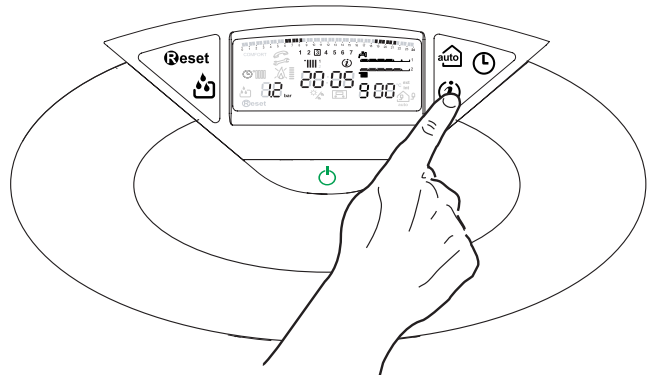

Premendo il Tasto INFO si accede alla visualizzazione dei dati indicati nella tabella sotto riportata.

Premere nuovamente si scorrono le varie informazioni.

Per uscire premere il tasto Esc.

Elenco informazioni visualizzate
Ora della giornata
Pressione circuito riscaldamento (bar)
Temperatura esterna (°C) - solo con sonda esterna collegata (optional)
Temperatura interna (°C) - solo con sensore ambiente modulante collegato (optional)
Portata acqua sanitaria (l/m)
Temperatura impostata riscaldamento (°C)
Temperatura impostata sanitario (°C)
Mesi mancanti alla prossima manutenzione
Telefono e Nome CAT (viene visualizzato se impostato al parametro 890 - 891)
Temperatura comfort sanitario (°C) - se attivata
Funzione Auto "Abilitata" o "Disabilitata" si illumina il simbolo sul display

Tasto Auto - Attivazione Termoregolazione

La funzione **Auto** consente di adattare il funzionamento della caldaia alle condizioni ambientali esterne ed alla tipologia dell'impianto in cui è installata. Consente di raggiungere nella maniera più veloce il comfort ambientale senza inutili sprechi di denaro, energia, efficienza riducendo notevolmente l'usura dei componenti.

Contattare un nostro tecnico qualificato che provvederà ad informarvi sui dispositivi collegabili alla caldaia ed a programmarla in base all'impianto.

Nelle normali caldaie infatti, la temperatura dell'acqua negli elementi scaldanti viene normalmente impostata ad un valore elevato (70-80°C) garantendo un riscaldamento efficace nelle poche giornate fredde dell'inverno e rivelandosi esuberante nelle tante giornate meno fredde tipiche delle stagioni autunnali e primaverili. Questa consuetudine comporta fenomeni di eccessivo riscaldamento degli ambienti dopo lo spegnimento del termostato con conseguenti sprechi di energia e condizioni di scarso benessere ambientale.

La nuova funzione **Auto** prende il "comando" della caldaia e sceglie il miglior regime di funzionamento in base alle condizioni ambientali, ai dispositivi esterni connessi alla caldaia e alle performance richieste (decide in continuo a che potenza funzionare in base alle condizioni ambientali e alla temperatura dell'ambiente richiesta).

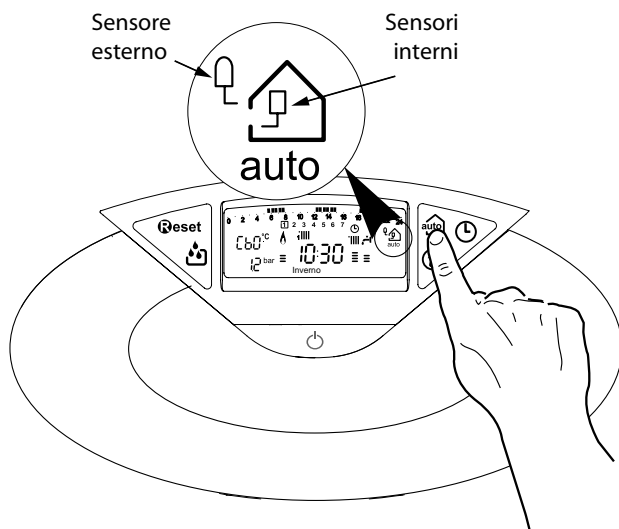

Cambio gas

Le nostre caldaie sono progettate sia per il funzionamento con il gas metano che con i gas GPL.

In caso si renda necessaria la trasformazione, rivolgersi ad un tecnico qualificato o ad un nostro Servizio Assistenza Tecnica autorizzato.

Manutenzione

La manutenzione è essenziale per la sicurezza, il buon funzionamento e la durata della caldaia. Va effettuata in base a quanto previsto dalle norme vigenti. È consigliabile eseguire periodicamente l'analisi della combustione per controllare il rendimento e le emissioni inquinanti della caldaia, secondo le norme vigenti. Tutte queste operazioni vanno registrate sul libretto di impianto.



Merloni TermoSanitari SpA

Viale A. Merloni, 45
60044 Fabriano (AN)

Tel. 0732.6011

Fax 0732.602331

<http://www.mtsgroup.com>



Costo della chiamata da telefono fisso 0,143
Euro al minuto in fascia oraria intera e 0,056
Euro in fascia oraria ridotta (IVA inclusa)